

GHID DE MONTAJ

SISTEM DE COLȚ DIN 2 PIESE
PLACĂRI IPSOS ȘI CIMENT



PENTRU INTERIOR ȘI EXTERIOR,
CU SAU FĂRĂ CHITURI DE ROST

MODULO

THE FASHION HOUSE FOR WALLS

MODULO DECORATIVE SOLUTIONS SRL

Str. 22 Decembrie 1989, Nr. 29
401113 Turda, Jud. Cluj, Romania

office@modulo.fr / www.ateliermodulo.fr
Tel: +33 01 60 67 13 18 / +40 264 305 600

- Suporturi compatibile: beton, tencuială, zidărie, BCA, gips-carton, suprafețe tencuite, fibrociment, lemn, OSB, MDF sau faianță, conform specificațiilor adezivului utilizat.
- În cazul suporturilor absorbante, se recomandă aplicarea unei amorse compatibile înainte de montaj.
- Nu instalați produsele pe pardoseală sau tavan.
- Nu montați produsele pe suprafețe metalice, suprafețe umede sau suporturi instabile.
- Produsele pe bază de ipsos nu sunt recomandate în spații cu umiditate ridicată.
- Nu expuneți placarea la temperaturi mai mari de:
 - 40°C pentru produsele de interior pe bază de ipsos;
 - 70°C pentru produsele interior/exterior pe bază de ciment sau piatră naturală.
- Pentru produsele pe bază de ipsos, se recomandă păstrarea unei distanțe minime de aproximativ 60 cm față de surse directe de căldură (șeminee, sobe, radiatoare de mare putere etc.).
- Temperatura recomandată pentru montaj: între 5°C și 25°C.

Montaj pe sisteme termoizolante

În cazul montajului pe sisteme termoizolante cu grosime de până la 10 cm (polistiren sau vată minerală rigidă), se recomandă:

- utilizarea unui adeziv performant compatibil cu sistemele ETICS;
- utilizarea unui număr de dibluri de minimum 8 buc./m² (în cazul pereților din beton armat) sau 10 buc./m² (în cazul pereților din zidărie);
- utilizarea unei plase de armare pentru masa de șpaclu cu densitate minimă de 330 g/m² (sau, opțional, a unei plase metalice sudate pentru armarea suplimentară a sistemului);
- respectarea specificațiilor producătorului sistemului termoizolant;
- pentru sisteme termoizolante cu grosime mai mare de 10 cm sau condiții speciale de utilizare, recomandăm consultarea producătorului sistemului termoizolant.

Pregătirea plăcilor

- Achiziționați întreaga cantitate necesară într-o singură comandă pentru a evita diferențele de nuanță.
- Amestecați plăcile din mai multe cutii pentru un aspect armonios și natural.
- Verificați dimensiunile, decupajele și poziționarea înainte de montaj.
- Dacă produsul dispune de colțare sau elemente decorative dedicate, acestea trebuie pregătite și montate înaintea plăcilor standard pentru a evita tăieturile neregulate.
- În cazul colțarelor din 2 piese, respectați marcajele de poziționare pentru continuitatea modelului.
- Asigurați-vă că spatele plăcilor este curat, uscat și lipsit de praf, ulei sau alte substanțe antiaderente.

Recomandări importante

- Utilizați un adeziv compatibil cu suportul și tipul de placare.
- Respectați întotdeauna instrucțiunile producătorului adezivului utilizat.
- Pentru placarea la interior cu produse pe bază de ipsos se recomandă utilizarea *MODULO Adhesive* sau *PARMUR Colle*.
- Pentru plăcile decorative 3D se recomandă utilizarea *MODULO Adhesive* sau adeziv universal de montaj tip tub compatibil.
- Pentru placarea la interior cu produse pe bază de ciment sau piatră naturală se recomandă utilizarea *MODULO Adhesive*.
- Pentru placarea la exterior cu produse pe bază de ciment și piatră naturală se recomandă utilizarea *MODULO Colle Extra Flex*.
- Produsele interior/exterior sunt rezistente la îngheț atunci când sunt montate corect.
- Lucrați pe suprafețe mici pentru a evita uscarea prematură a adezivului sau mortarului.
- Înaintea aplicării soluțiilor de protecție, efectuați un test preliminar într-o zonă puțin vizibilă.
- Utilizarea produselor de protecție sau finisare trebuie realizată conform recomandărilor producătorului acestora.

ETAPE DE MONTAJ

⚠ Pentru informații detaliate privind montajul pieselor și rostuire, consultați *MODULO – Ghid de montaj placări decorative* disponibil pe website-ul nostru www.ateliermodulo.fr

- Acest sistem inovator de colț este conceput pentru a oferi un finisaj natural și continuu al colțurilor, simplificând și accelerând procesul de montaj.
- Începeți întotdeauna montajul din zona colțului, pornind din partea inferioară a peretelui.
- Cele două piese care formează colțarul sunt special concepute pentru a se completa reciproc și pentru a crea un aspect continuu și realist al colțului. Aceste piese diferă de elementele plate standard incluse în cutie.
- Pentru o identificare corectă, piesele de colț corespunzătoare sunt marcate lateral. Asociați întotdeauna piesele cu marcaje identice pentru a asigura alinierea corectă și continuitatea modelului.

① IDENTIFICAREA ȘI ASOCIEREA PIESELOR DE COLȚ

a

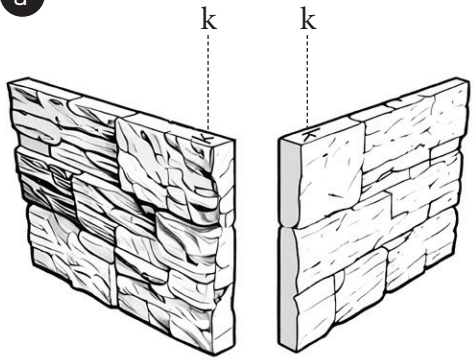

Identificați și asociați piesele de colț corespunzătoare înainte de montaj.

b

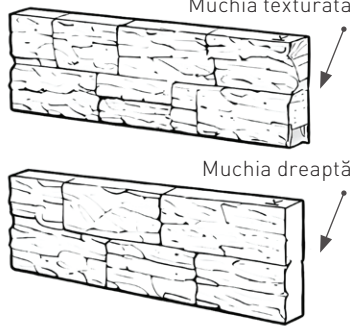

Cele două muchii ale colțului sunt diferite: una dintre muchii conține textura vizibilă a modelului, iar cealaltă muchie este netedă.

c

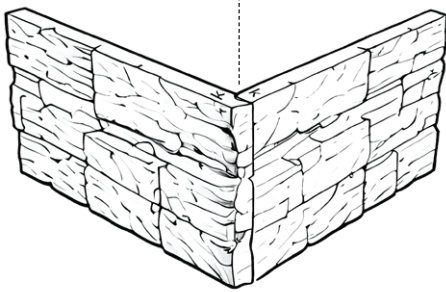

Marcajele de pe ambele piese trebuie să se întâlnească în punctul de intersecție al colțului și să fie orientate în aceeași direcție (sus sau jos) pentru a asigura poziționarea corectă.

② PREGĂTIREA SUPRAFEȚEI DIN SPATE ȘI A MUCHIEI NETEDE A PIESELOR DE COLȚ

a



Răzuiți ușor suprafața din spate a piesei pentru îmbunătățirea aderenței.

b

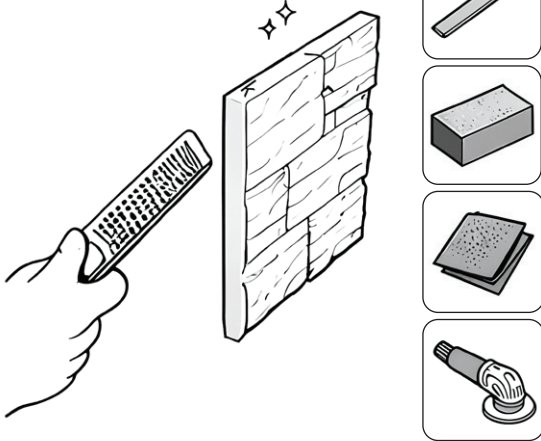

Neteziți sau șlefuiți ușor muchia netedă a piesei fără textură folosind o rașpelă, un burete abraziv sau șmirghel, pentru a obține o îmbinare precisă și pentru a reduce rosturile vizibile.

Pentru produsele pe bază de ciment se pot utiliza și unelte abrazive sau de șlefuire compatibile.

③ APLICAREA ADEZIVULUI

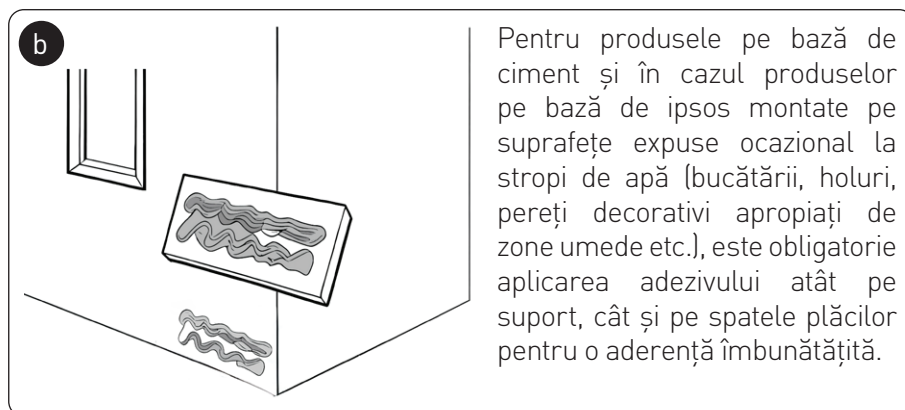
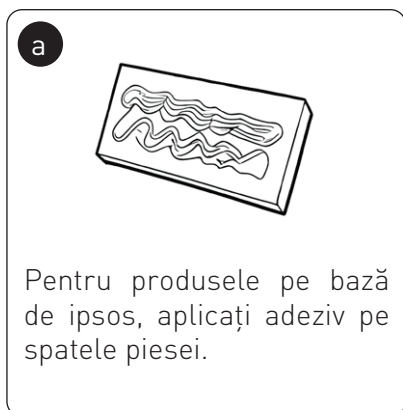

④ MONTAREA PIESELOR DE COLȚ

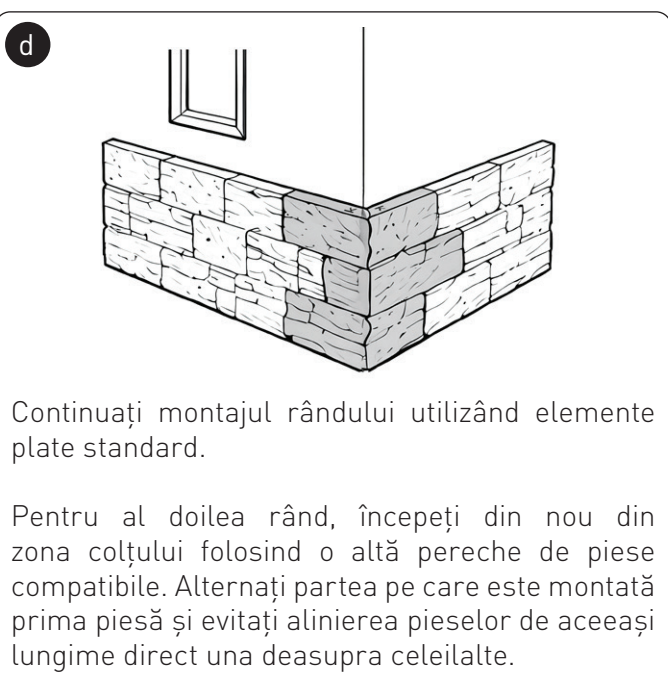
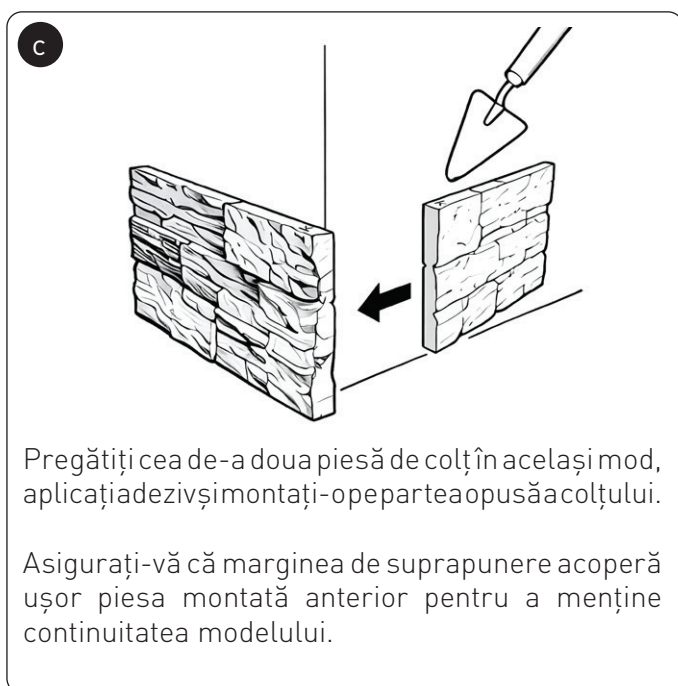
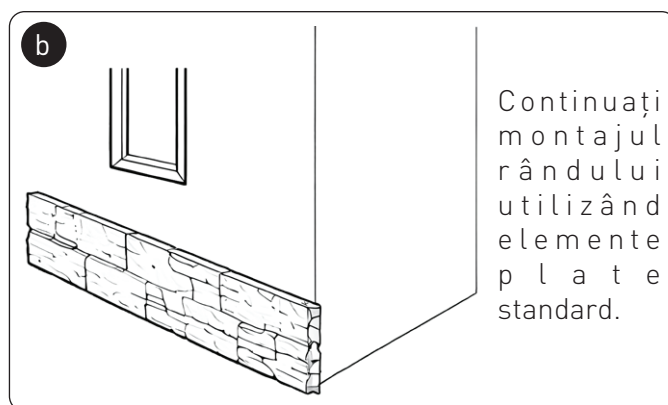
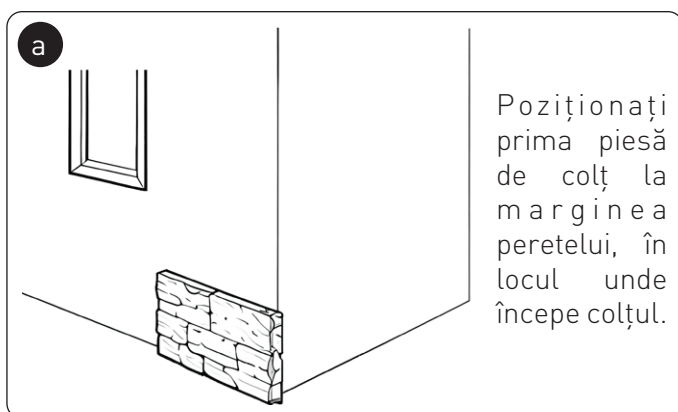

Continuați alternarea pieselor pe întreaga suprafață pentru un aspect final cât mai autentic.

⚠ Lungimile pieselor de colț pot varia intenționat pentru a obține un aspect mai natural și mai realist.

ÎNTREȚINERE

Curățarea suprafeței

- Îndepărtați reziduurile folosind o perie moale sau un aspirator fără contact direct cu suprafața placării.
- Pentru produsele destinate exclusiv utilizării la interior, curățați suprafața folosind un aspirator, evitând contactul direct dintre capătul aspiratorului și placare.
- Nu utilizați aparate de curățare cu presiune, materiale abrazive, bureți umezi sau forță excesivă care pot deteriora suprafața placării sau rosturile.
- Utilizați exclusiv soluții de curățare cu pH neutru.
- Petele superficiale pot fi îndepărtate prin ștergere ușoară cu o lavetă umedă din microfibră.
- Pentru produsele interior/exterior, se recomandă utilizarea *MODULO Cleaner for Dust and Stains* pentru îndepărtarea petelor dificile.
- Pentru piatra naturală, depunerile persistente cauzate de smog, alge, mușchi, umezeală sau urme de mortar și adeziv pot fi îndepărtate folosind *MODULO Cleaner for Resistant Mold* sau *MODULO Cleaner for Excess of Adhesive, Cement and Grout*, conform instrucțiunilor producătorului.
- Pentru pete profunde sau dificil de îndepărtat, solicitați sfatul unui specialist și evitați utilizarea produselor de curățare nespecifice sau neautorizate.

Protejarea suprafeței

- După uscarea completă a peretelui și, dacă este cazul, a rosturilor, se poate aplica o soluție de protecție compatibilă cu tipul de placare.
- Pentru toate tipurile de produse se poate utiliza *MODULO Protection Spray* pentru protecție împotriva apei și petelor.
- Pentru produsele interior/exterior și piatră naturală se recomandă utilizarea *MODULO Surface Protector* pentru limitarea infiltrațiilor și facilitarea întreținerii.
- Pentru accentuarea culorii și obținerea unui aspect intensificat al suprafeței se poate utiliza *MODULO Surface Protector Wet Effect*.
- Pentru anumite aplicații pe piatră naturală expuse la umiditate ridicată se poate utiliza *MODULO Surface Protector Anti Dampness*.
- Pentru protecție împotriva petelor și marcajelor accidentale se poate utiliza *MODULO Surface Protector Anti Graffiti*.
- Pentru produsele interior/exterior, se recomandă aplicarea periodică a soluțiilor de protecție compatibile pentru limitarea infiltrațiilor și protecția pe termen lung a suprafeței.
- Nu aplicați produse incompatibile cu ipsosul sau soluții pe bază de solvent pe produsele din ipsos.
- Produsele pe bază de ipsos trebuie protejate împotriva expunerii directe și prelungite la apă sau umiditate.
- **Produsele din gama Signature nu necesită tratamente suplimentare.**

⚠️ Aplicarea oricăror altor tipuri de soluții de curățat sau de protecție de orice fel, inclusiv lacuri, altele decât cele recomandate de Modulo Decorative Solutions, este strict interzisă. Nerespectarea acestei instrucțiuni duce la anularea imediată și totală a garanției.

CONSUMURI ȘI PRODUSE RECOMANDATE

Consumuri orientative și produse recomandate MODULO

Tip produs	Produse recomandate MODULO	Consum orientativ
Plăci decorative 3D	MODULO Adhesive	±3 kg/m ²
	Adeziv universal de montaj tip tub compatibil	±0.25 kg/m ²
Produse pe bază de ciment și piatră naturală montate la exterior	MODULO Colle Extra Flex	±5 kg/m ²
Produse pe bază de ciment și piatră naturală montate la interior	MODULO Adhesive	±5 kg/m ²
Produse pe bază de ipsos pentru interior	MODULO Adhesive	±3 kg/m ²
	PARMUR Colle	±3 kg/m ²
Mortare de rosturi	MODULO Joint	±3-4 kg/m ²
	PARMUR Joint	±3-4 kg/m ²

Accesorii și produse complementare

Tip produs	Produse recomandate MODULO
Adezivi pentru plăcări exterioare pe bază de ciment sau piatră naturală	MODULO Colle Extra Flex
Adezivi pentru plăcări interioare pe bază de ipsos	MODULO Adhesive / PARMUR Colle
Adezivi pentru plăcări interioare pe bază de ciment sau piatră naturală	MODULO Adhesive
Adezivi pentru plăci decorative 3D	Adeziv universal de montaj tip tub compatibil
Mortare de rosturi	PARMUR Joint A'Lancienne / PARMUR Joint Nuance Pierre / MODULO Joint Grey / MODULO Joint White / MODULO Joint Dark Grey / MODULO Joint Cement Grey / MODULO Joint Anthracite
Soluții de protecție universale	MODULO Protection Spray
Soluții de protecție pentru produse exterior/interior și piatră naturală	MODULO Surface Protector Natural Effect / MODULO Surface Protector Wet Effect / MODULO Surface Protector Anti Graffiti
Soluții de curățare	MODULO Cleaner for Dust and Stains
Soluții anti-umezeală pentru piatră naturală	MODULO Surface Protector Anti Dampness
Soluții pentru piatră naturală	MODULO Cleaner for Resistant Mold / MODULO Cleaner for Excess of Adhesive, Cement and Grout

⚠ ATENȚIE: Consumul produselor este orientativ și poate varia în funcție de tipul suportului, planeitate, metoda de aplicare și dimensiunea rosturilor.

INFORMAȚII PRIVIND GARANȚIA

Orice produs montat este considerat acceptat.

Garanția acoperă defectele de fabricație sau neconformitățile constatate la livrare.

Garanția producătorului se aplică exclusiv înlocuirii produselor afectate, cu respectarea instrucțiunilor și recomandărilor de montaj MODULO.

Garanția nu acoperă deteriorările cauzate de:

- montaj incorect;
- suport necorespunzător;
- utilizarea unor produse nerecomandate;
- infiltrații de apă, umiditate excesivă, îngheț sau temperaturi ridicate;
- șocuri, modificări sau decupaje necorespunzătoare;
- uzura normală a produsului.

⚠ Aspectul final al plăcării poate varia ușor în funcție de modul de montaj, iluminare, lotul de producție și condițiile de utilizare.

